

GLOBINA ŠPALETE

VIŠINA ZA NAROČANJE

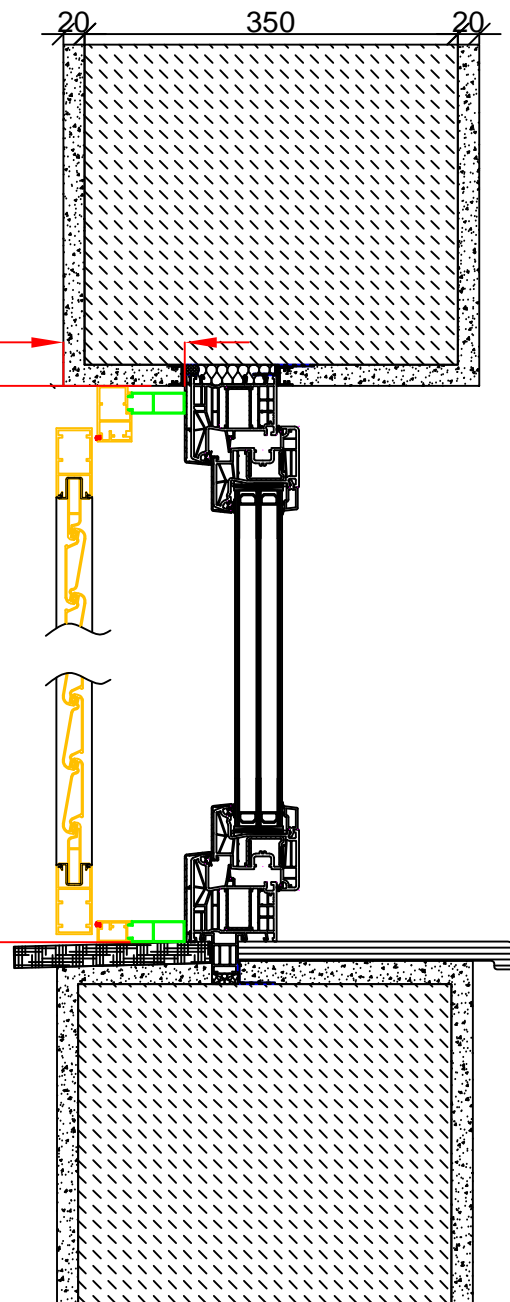

Tipi lamel:

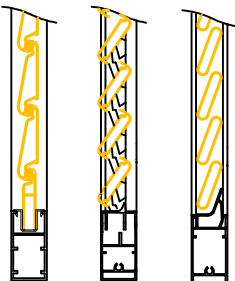

AB

MP

FIX

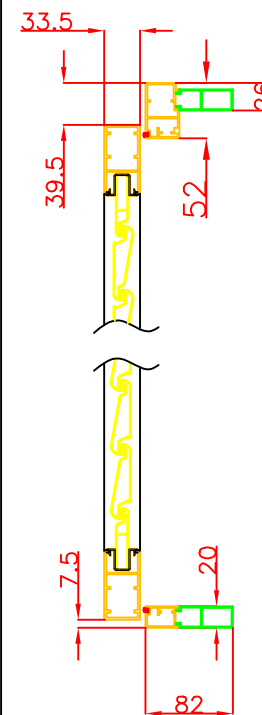

OKVIR POLKNA

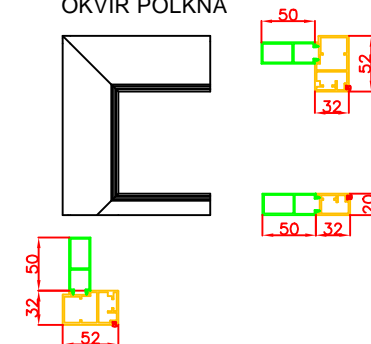

PREKRIVANJE OKVIR / KRILO SPODAJ

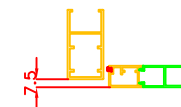

MOŽNA JE TUDI IZVEDBA BREZ SPODNJEGA OKVIRJA

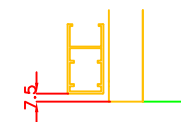

PODOKVIR OMOGOČA NAKNADNO VGRADNJO KOMARNIKA

pvcnagode

Datum: 20.4.2026 Merilo: Format: A3 Stran:

Opis sistema / kombinacije:

ALU POLKNO - ABX

novogradnja/obnova

Tip profila:

Risat:
A.F.

Opomba:

Vertikalni prerez.
Primer vgradnje ABX polkna.
Poleg širine in višine špalete je zelo pomemben tudi podatek globine špalete.
Pomeri se globino med okvirjem okna in zaključnim slojem fasade, tako lahko vgradimo in nastavimo ustrezne nosilce za odpiranje polken.
Vse mere so v mm.

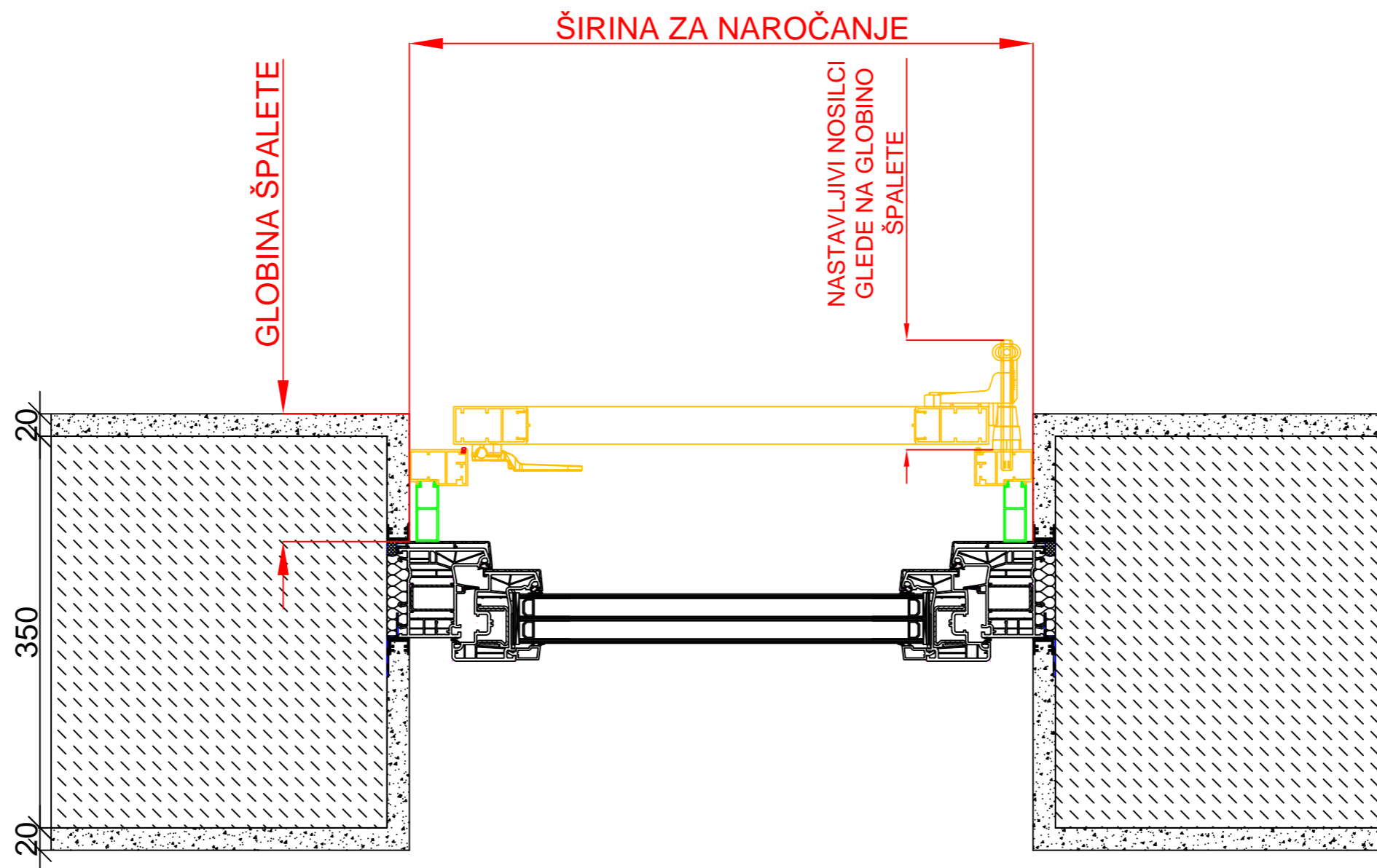

Datum:	20.4.2026	Merilo:	Format:	Stran:
			A3	

Opis sistema / kombinacije:

ALU POLKNO - ABX

novogradnja/obnova	Tip profila:	Risal:
		A.F.

Opombe:

Horizontalni prerez.
 Primer vgradnje ABX polkna.
 Poleg širine in višine špalete je zelo pomemben tudi podatek globine špalete.
 Pomeri se globino med okvirjem okna in zaključnim slojem fasade, tako lahko vgradimo in nastavimo ustrezne nosilce za odpiranje polken.
 Vse mere so v mm.